

ELCOMAT[®] vario N - Produktreihe

Elektronischer Autokollimator

Möller-Wedel Optical GmbH

Ihr Spezialist für hochpräzise optische Messsysteme

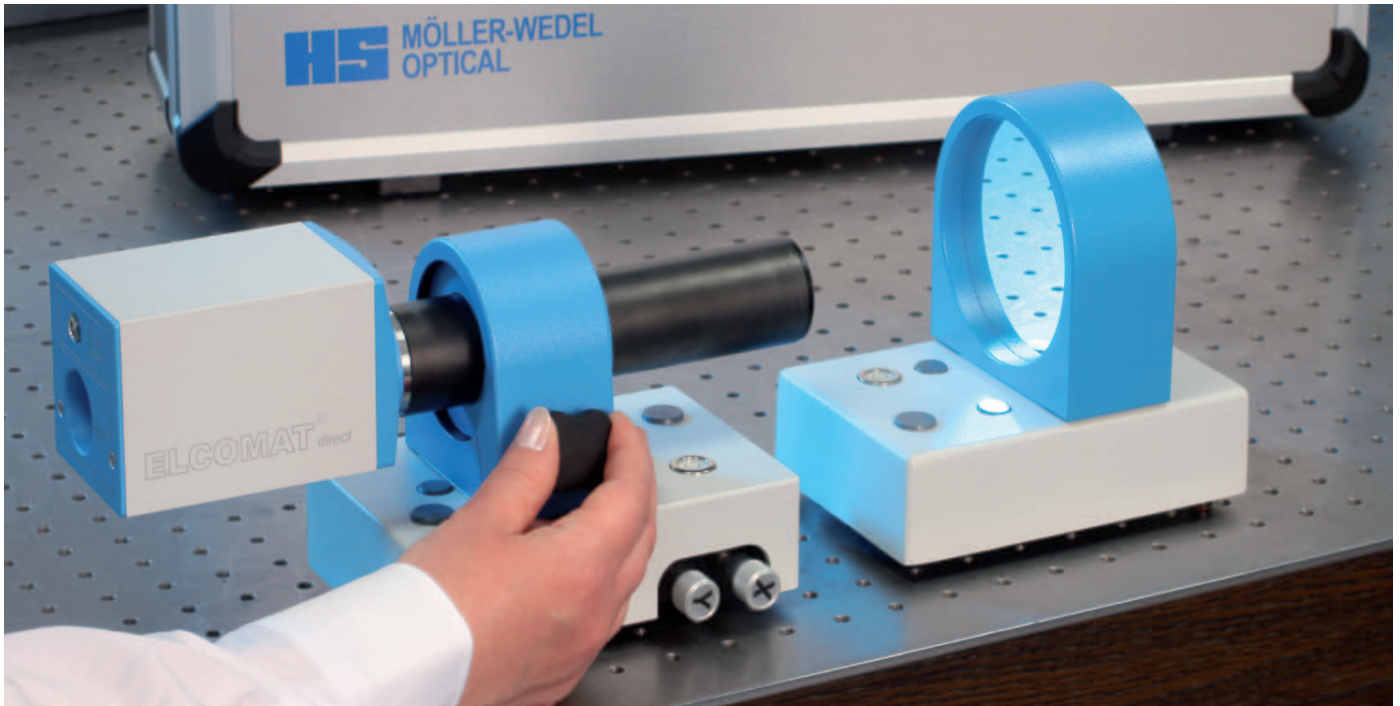

Optische Messtechnik „Made in Germany“ für über 40 Länder weltweit

Möller-Wedel Optical GmbH ist ein global operierendes Unternehmen mit Sitz in Wedel bei Hamburg, das hochpräzise optische Messsysteme für den Maschinenbau, die Automobilindustrie, die optische Industrie, die Halbleiterindustrie, für den Filmkameranachservice sowie für Kalibrier- und Forschungslabore entwickelt, fertigt und vertreibt. Seit über 50 Jahren genießen die optischen Messgeräte des Unternehmens insbesondere aufgrund ihrer Qualität und Langlebigkeit einen weltweit ausgezeichneten Ruf.

Möller-Wedel Optical ist nach DIN EN ISO 9001:2015 zertifiziert. Als Weltmarktführer im Bereich der Kleinstwinkelmesstechnik betreibt Möller-Wedel Optical ein nach EN ISO 17025:2018 akkreditiertes Kalibrierlabor für die dimensionale Messgröße Winkel – Winkelnormale.

Das Spezialisten-Team aus den Fachrichtungen Optik, Optoelektronik, Messtechnik, Physik und Feinwerktechnik arbeitet ständig an neuen innovativen Produkten und Lösungen für die anspruchsvollen Messaufgaben seiner Kunden. Von der Forschung und Entwicklung bis zur Produktion verbindet Möller-Wedel Optical modernste Technologien mit traditionellen Fertigkeiten. So wird beständig höchste Qualität und Präzision gewährleistet.

Möller-Wedel Optical GmbH

Unsere ELCOMAT® Produktreihen

Autokollimatoren sind optische Messgeräte, die kleinste Änderungen der Winkellage von optischen Reflektoren messen können. Sie werden vorrangig für folgende Messaufgaben eingesetzt: Kleinstwinkelmessung, ultrapräzise Winkeljustierung und -kalibrierung, Qualitätssicherung von Werkzeugmaschinen und deren Komponenten, Montageautomatisierung, Winkelpositionsüberwachung.

ELCOMAT® vario N

Die ELCOMAT®vario N Autokollimatoren zeichnen sich durch eine direkte Signaldigitalisierung im Sensorkopf, eine hohe Bedienerfreundlichkeit und durch erweiterte Funktionen der Anzeigeeinheit 5000 aus. Sie können mit Objektivrohren verschiedener Brennweiten geliefert werden. Mehr Informationen erhalten Sie auf den folgenden Seiten.

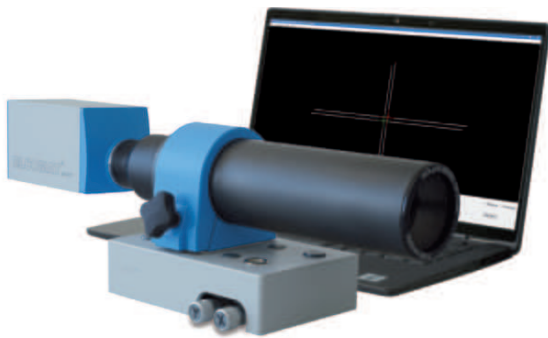
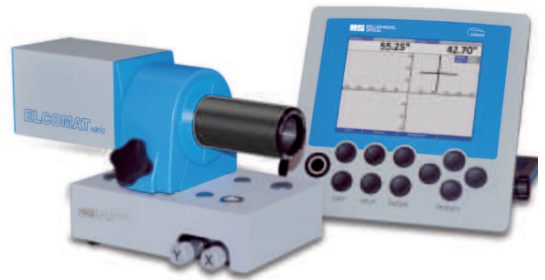

ELCOMAT® direct N

Jeder ELCOMAT®direct N besteht aus einem Autokollimations-sensor und der Software ELCOdirect, die mit Microsoft® Windows und einem aktuellen PC oder Laptop verwendet werden kann. Mehr Informationen zum Produkt finden Sie unter www.moeller-wedel-optical.com.

ELCOMAT® HR

Der ELCOMAT®HR ist ein Messgerät für Anwendungen mit höchsten Genauigkeitsansprüchen. Ultrastabiles mechano-optisches Design sowie speziell entwickelte Auswerte- und Kalibrieralgorithmen sind die Basis für die exzellente Genauigkeit. Dadurch eignet sich der ELCOMAT®HR hervorragend als Referenzgerät für nationale Kalibrierinstitute. Mehr Informationen zum Produkt finden Sie unter www.moeller-wedel-optical.com.

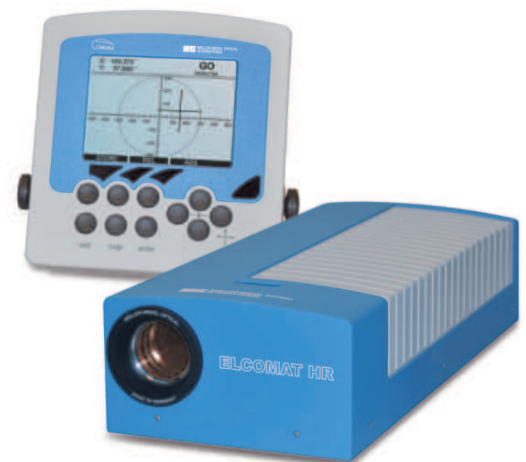

ELCOMAT® 5000

Der ELCOMAT®5000 weist im direkten Vergleich zu seinem Vorgänger ELCOMAT®3000 neben einem größeren Messbereich und einem besseren Signal-Rausch-Verhältnis durch die direkte Signalverarbeitung im Messkopf, eine 10-fach höhere Messfrequenz auf. Mehr Informationen zum Produkt finden Sie unter www.moeller-wedel-optical.com.

ELCOMAT® vario N Elektronischer Autokollimator

Autokollimatoren sind optische Messgeräte, die kleinste Änderungen der Winkellage von optischen Reflektoren messen können. Bei elektronischen Autokollimatoren wird das Autokollimationsbild mittels CCD-Zeilen oder einem Matrix-Sensor detektiert.

Elektronische Autokollimatoren werden vorrangig für folgende Messaufgaben eingesetzt:

- Kleinstwinkelmessung
- Ultrapräzise Winkeljustierung und -kalibrierung
- Qualitätssicherung von Werkzeugmaschinen und deren Komponenten
- Montageautomatisierung
- Winkelpositionsüberwachung

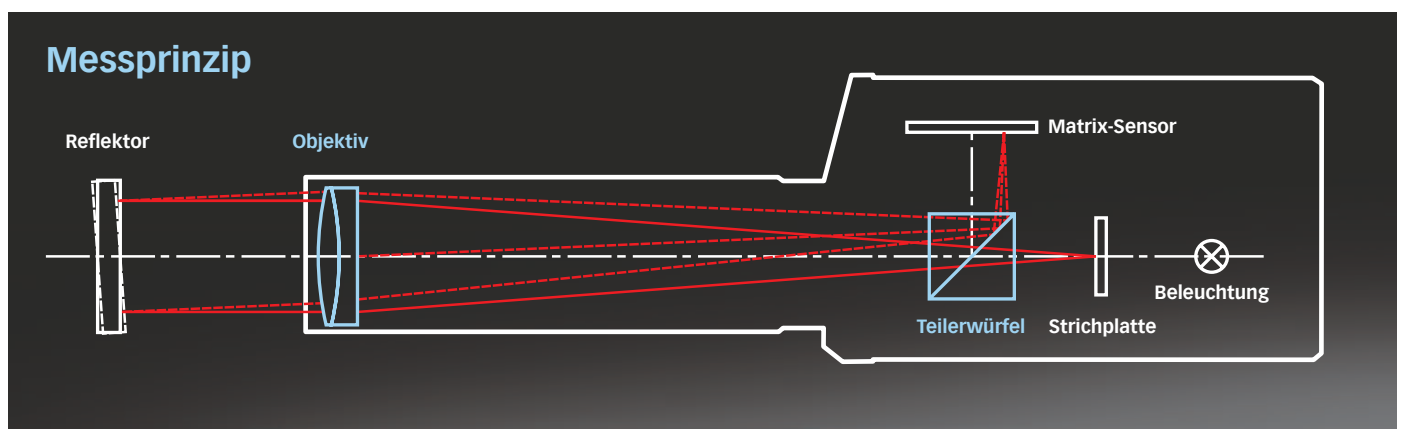
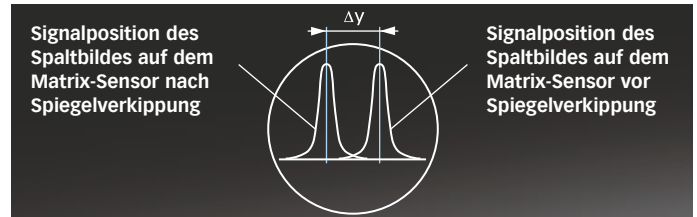

Typische Einsatzgebiete des Autokollimators

Maschinenbau

- Messung der Geradheit von Maschinenbetten und Führungen
- Messung der Positionsunsicherheit von Rund- und Teiltischen
- Messung der Ebenheit von Granittischen, Mess- und Richtplatten
- Messung der Parallelität von Führungsbahnen
- Messung der Rechtwinkligkeit von Steinwinkeln, Führungsbahnen u. ä.

Optische Industrie, Laser-, Halbleiterindustrie

- Justierung von Reflektoren
- Winkelpositionsüberwachung

Kalibrierinstitute

- Kalibrierung von Autokollimatoren, Polygonspiegeln

Forschungseinrichtungen

- Kleinstwinkelmessung
- Langzeituntersuchungen von Justiereinheiten
- Justierung von Spiegeln in optischen Aufbauten
- Einsatz in der Lehre

Messbereich und Messabstand

Der Messbereich eines jeden Autokollimators verringert sich mit steigendem Messabstand. Die Messgenauigkeit von Autokollimationsfernrohren ist unter Negierung von Umwelteinflüssen entfernungsunabhängig. Bei den Autokollimatoren der ELCOMAT®-Baureihe bleibt der Messbereich bis zu einem bestimmten Messabstand konstant, um dann mit steigendem Abstand zwischen Autokollimator und Spiegel abzunehmen.

Der typische Messbereich bei unterschiedlichen Abständen ist in den technischen Spezifikationen der ELCOMAT® vario N-Produktreihe aufgeführt.

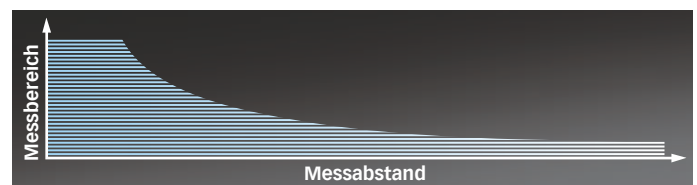

Bestandteile des neuen ELCOMAT® vario N

Autokollimationskopf

Im Autokollimationskopf wird die von einem optischen Spiegel reflektierte Strichmarke auf einen entsprechenden Matrix-Sensor abgebildet, digitalisiert und deren Lageänderung ausgewertet. Die direkte digitale Signalverarbeitung im Kopf garantiert ein exzellentes Signal-Rausch-Verhältnis. Zusätzliche Lagesensoren im Kopf ermöglichen die einfache, schnelle und präzise Justierung des Autokollimators. Die Messfrequenz des Messensors beträgt ca. 30 Hz.



Anzeigemodul

Das intelligente Anzeigemodul ist für den Betrieb des Autokollimators unerlässlich und fungiert als digitale Steuer- und Ausgabeeinheit. Die integrierte, auf maximale Bedienfreundlichkeit ausgelegte Software erlaubt den von einem PC/Laptop völlig autarken Betrieb des Autokollimators. Die umfangreichen Softwarefunktionen sind selbsterklärend und auch für ungeübtes Personal leicht zu erschließen.

Über die integrierte USB-Schnittstelle kann zudem ein handelsüblicher PC/Laptop an das Anzeigemodul angeschlossen werden. Das Schnittstellenprotokoll ist kompatibel zum Text-Protokoll des ELCOMAT® 3000/HR sowie der ELCOMAT® vario-Vorgängerreihe.



Transportkoffer

Der im Lieferumfang enthaltene Transportkoffer bietet Platz für folgendes Zubehör:

Im Lieferumfang:

- Netzteil
- IR-Fernbedienung
- RS-232 Kabel
- USB-Kabel
- INCOLINK Software

Optional:

- Justierbare Halterung
- Laservorsatz
- Basisspiegel komplett
- Magnetbasis
- ELCOWIN/RTM Software



ELCOMAT[®] vario N

Maße der verschiedenen ELCOMAT[®] vario N

Die Autokollimationssensoren der ELCOMAT[®] vario N-Reihe erlauben durch das große Angebot an Objektivrohren die optimale Auswahl für die jeweilige Anwendung hinsichtlich Messbereich und Genauigkeit. Das ELCOMAT[®] vario N Gehäuse verfügt über zwei Anschlüsse: Einen für die Verbindung zum Anzeigemodul und einen für den Anschluss eines Laservorsatzes zum Grobausrichten des Autokollimators zum Reflektor.

ELCOMAT[®] vario N 90 / 40

Art.-Nr.: 229 881

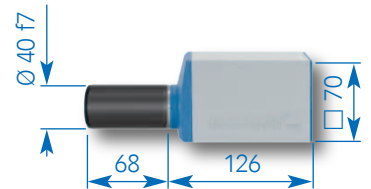

ELCOMAT[®] vario N 140 / 40

Art.-Nr.: 229 882

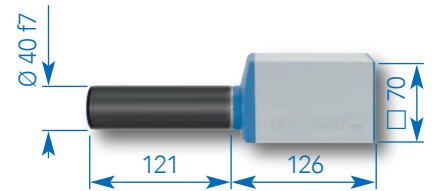

ELCOMAT[®] vario N 200 / 40

Art.-Nr.: 229 883

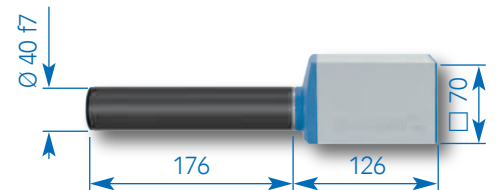

ELCOMAT[®] vario N 300 / 40

Art.-Nr.: 229 884



ELCOMAT[®] vario N 500 / 40

Art.-Nr.: 229 885



ELCOMAT® vario N 300 / 65

Art.-Nr.: 229 886



ELCOMAT® vario N 500 / 65

Art.-Nr.: 229 887

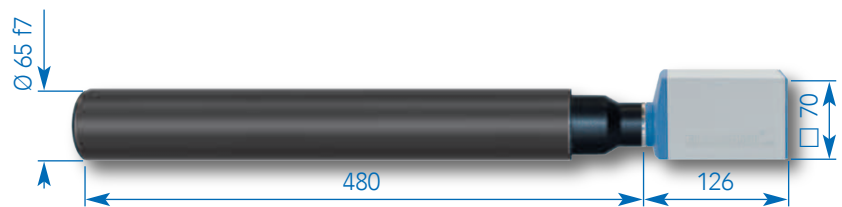

ELCOMAT® vario N 500T / 65

Art.-Nr.: 229 888



ELCOMAT® vario N 600 / 128

Art.-Nr.: 229 889

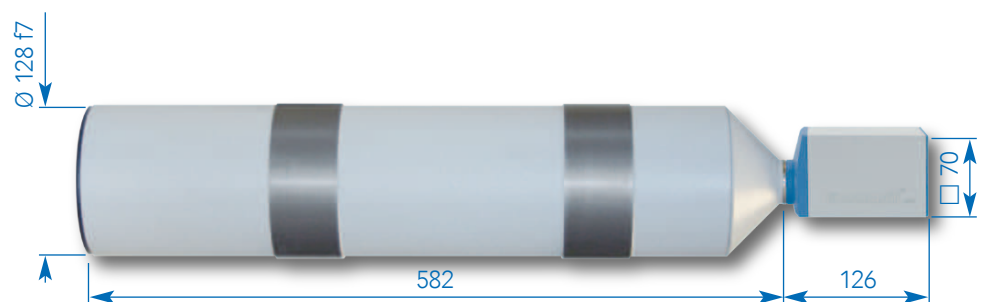

ELCOMAT® vario N

Funktionen des Anzeigemoduls

Wählbare Anzeigearten/Funktionen

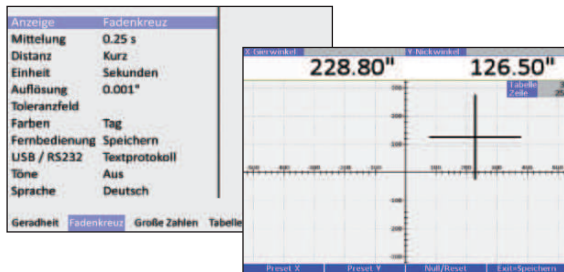

Grafische Anzeige

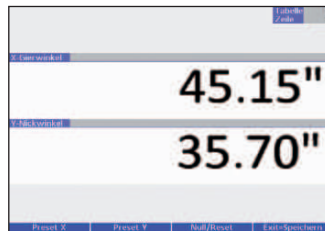

Numerische Anzeige (groß)

	1	2
1	26.00"	4.41"
2	115.80"	71.68"
3	12.25"	92.65"
4	12.75"	94.65"
5	6.90"	12.88"
6	6.90"	13.68"
7	88.55"	31.68"
8	83.90"	41.48"

Numerische Anzeige (Tabelle)

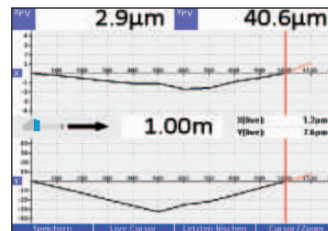

Geradheitsmessung

Neben der bekannten grafischen, numerischen und tabellarischen Darstellung besitzt das Anzeigemodul zusätzliche Funktionen wie eine praktische „on-the-fly“ Geradheitsmessung.

Auflösung der Messdatenanzeige in 12 Schritten

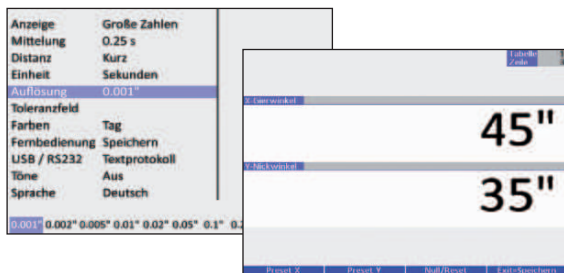

5"

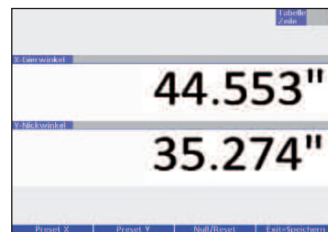

0,001"

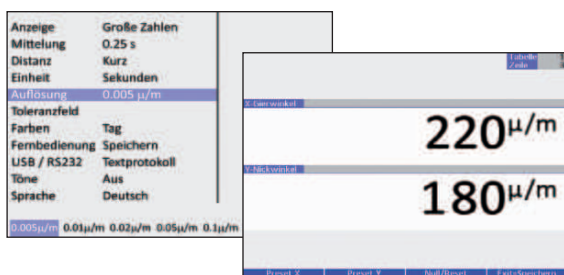

10 µm/m

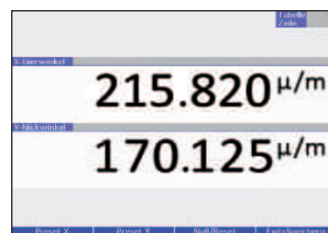

0,005 µm/m

Für verschiedene Messanforderungen stehen 12 Auflösungsstufen zu Verfügung.

wsek"	grad°	µm/m
5	0,001	20
2	0,0005	10
1	0,0002	5
0,5	0,0001	2
0,2	0,00005	1
0,1	0,00002	0,5
0,05	0,00001	0,2
0,02	0,000005	0,1
0,01	0,000002	0,05
0,005	0,000001	0,02
0,002	0,0000005	0,01
0,001	0,0000002	0,005

Winkelanzeige in verschiedenen Maßeinheiten

Anzeige	Große Zahlen
Mittelung	0.25 s
Distanz	Kurz
Einheit	Sekunden
Auflösung	0.001"
Toleranzfeld	
Farben	Tag
Fernbedienung	Speichern
USB / RS232	Textprotokoll
Töne	Aus
Sprache	Deutsch
Sekunden	Grad Grad'Min'Sek" Millirad

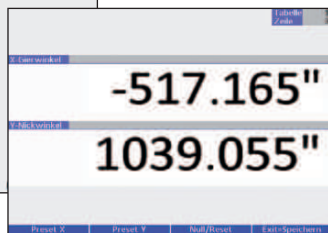

Winkelsekunden"

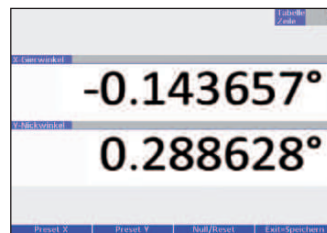

Grad°

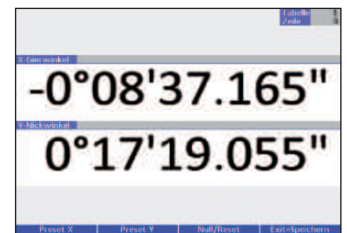

Grad° Min' Sek"

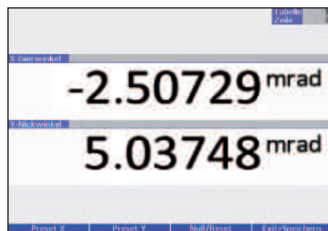

Milliradian

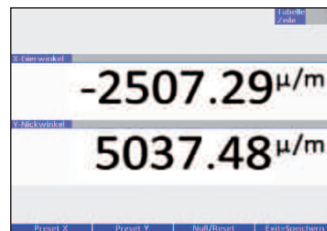

Mikrometer pro Meter

Das Anzeigemodul bietet 5 verschiedene Wahlmöglichkeiten für die Winkelmaßeinheit.

Umrechnung der Winkleinheiten

	Grad (°)	Minute (')	Sekunde (")	Milliradian (mRad)
Grad (°)	-	60	3600	17,453
Minute (')	0,016	-	60	0,291
Sekunde (")	0,000278	0,016	-	0,005
Milliradian (mrad)	0,057	3,438	206,262	-

ELCOMAT® vario N

Funktionen des Anzeigemoduls

Digitaler Zoom

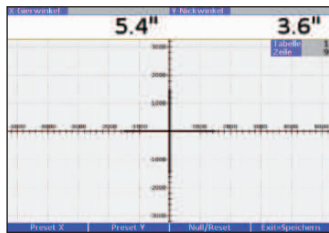

Anzeigefeld 5000'' x 3000''
Intervall 200''

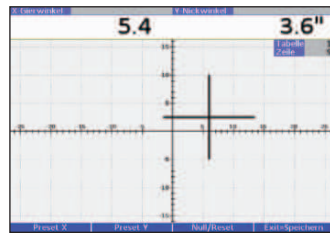

Anzeigefeld 25'' x 15''
Intervall 1''

Anzeigefeld wsek''	Intervall wsek''
5000 x 3000	200
2500 x 1500	100
1250 x 750	50
500 x 300	20
250 x 150	10
125 x 75	5
50 x 30	2
25 x 15	1

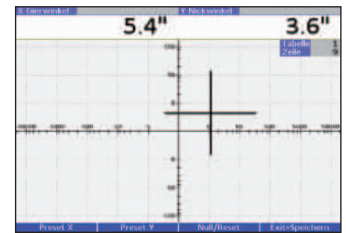

Logarithmische Darstellung

Das Anzeigemodul ermöglicht eine komfortable Justierung des Autokollimators oder Reflektors durch die Verwendung von 8 digitalen Zoomstufen oder einer zusätzlichen Darstellung im logarithmischen Maßstab.

Toleranzen

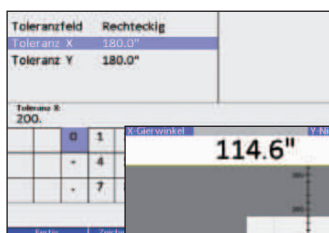

Eingabe von Toleranzgrenzen und Darstellung eines rechteckigen Toleranzfeldes

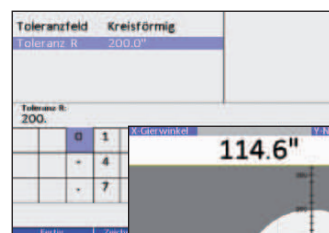

Eingabe von Toleranzgrenzen und Darstellung eines kreisförmigen Toleranzfeldes

Durch die grafische Einblendung eines rechteckigen oder kreisförmigen Toleranzfeldes ist eine schnelle Toleranzprüfung möglich. Die Größe des Toleranzfeldes ist frei wählbar.

Mittlung

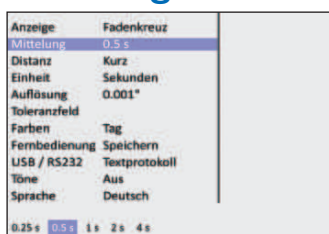

Durch die Einstellung der Mittelungszeit wird nur die Darstellung der Messwerte im Anzeigemodul beeinflusst. Mit niedrigem Zeitwert ist ein schnelles Messen oder Justieren möglich. Bei schlechtem Signal-Rausch-Verhältnis können durch eine längere Mittelungszeit weniger verrauschte Messwerte dargestellt werden.

Distanz

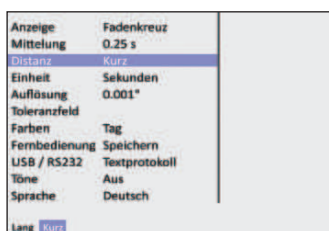

Je nach Messaufgabe kann zwischen Distanz (Abstand Autokollimator-Reflektor) Kurz oder Lang gewechselt werden. Im Modus Kurz steht ein größerer Messbereich zur Verfügung, allerdings ist der Messabstand begrenzt. Im Modus Lang ist es möglich, bei größeren Abständen Autokollimator-Reflektor zu messen, allerdings ist dann der Messbereich geringer als im Modus Kurz. Die Messbereiche für die jeweiligen Distanzmodi sind auf Seite 14/15 angegeben.

ELCOMAT® vario N

Funktionen des Anzeigemoduls

Fernbedienung

Anzeige	Fadenkreuz
Mittelung	0.25 s
Distanz	Kurz
Einheit	Sekunden
Auflösung	0.001"
Toleranzfeld	
Farben	Tag
Fernbedienung	Speichern
USB / RS232	Textprotokoll
Töne	Aus
Sprache	Deutsch
Funktionslos	Speichern Nullen/Zurück

Diese Funktion definiert die Kommandos für die IR-Fernbedienung. Folgende Einstellungen sind möglich:

- Speichern
- Nullen

Ausrichtung

Anzeige	Ausrichtung
Mittelung	0.25 s
Distanz	Kurz
Einheit	Sekunden
Auflösung	0.001"
Toleranzfeld	
Farben	Tag
Fernbedienung	Speichern
USB / RS232	Textprotokoll
Töne	Aus
Sprache	Deutsch
Geradheit	Fadenkreuz Große Z

Mit dieser Funktion kann der Messkopf zur Erdachse (Rollen, Nicken, Gieren) ohne weitere Hilfsmittel ausgerichtet werden.

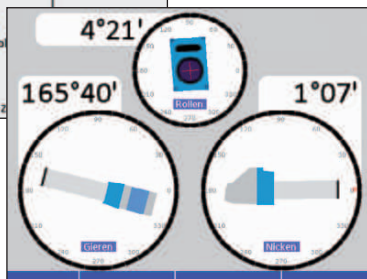

Sprachauswahl

Anzeige	Fadenkreuz
Mittelung	0.25 s
Distanz	Kurz
Einheit	Sekunden
Auflösung	0.001"
Toleranzfeld	
Farben	Tag
Fernbedienung	Speichern
USB / RS232	Textprotokoll
Töne	Aus
Sprache	Deutsch
Englisch	Deutsch

Das Anzeigemodul unterstützt folgende Sprachen:

- Deutsch
- Englisch

Farbauswahl

Anzeige	Fadenkreuz
Mittelung	0.25 s
Distanz	Kurz
Einheit	Sekunden
Auflösung	0.001"
Toleranzfeld	
Farben	Tag
Fernbedienung	Speichern
USB / RS232	Textprotokoll
Töne	Aus
Sprache	Deutsch
Tag	Nacht

Neben der bekannten Ansicht (Tag-Modus) kann die Ansichtseinstellung in den Nacht-Modus umgeschaltet werden.

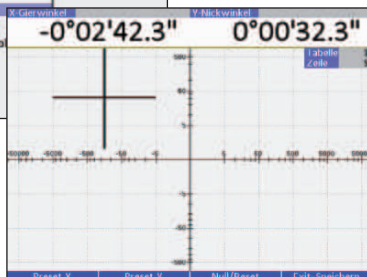

ELCOMAT[®] vario N

Typische Anwendungen

Typische Anwendungen für die ELCOMAT[®] vario N Produktreihe sind:

- Geradheit, Parallelität, Winkelverkipfung
- Ebenheit
- Positionsunsicherheit
- Rechtwinkligkeit
- Taumelschlag, Ausrichtung, Keilwinkelmessung in Transmission
- Kalibrierung von Winkelmeßgeräten
- Kalibrierung von Normalen

Geradheit, Parallelität, Winkelverkipfung

Messung der Geradheit, der Parallelität von Führungsbahnen (maximale Messlänge vom jeweiligen Typ abhängig) sowie die Vermessung der Winkelverkipfung eines Schlittens oder der Deformation von Maschinenteilen.

Empfohlenes Zubehör:

Art.Nr.: 223 056 bzw. 223 057, 223 082*,
223 271, 219 757, 221 015*,
221 028*, 219 735*

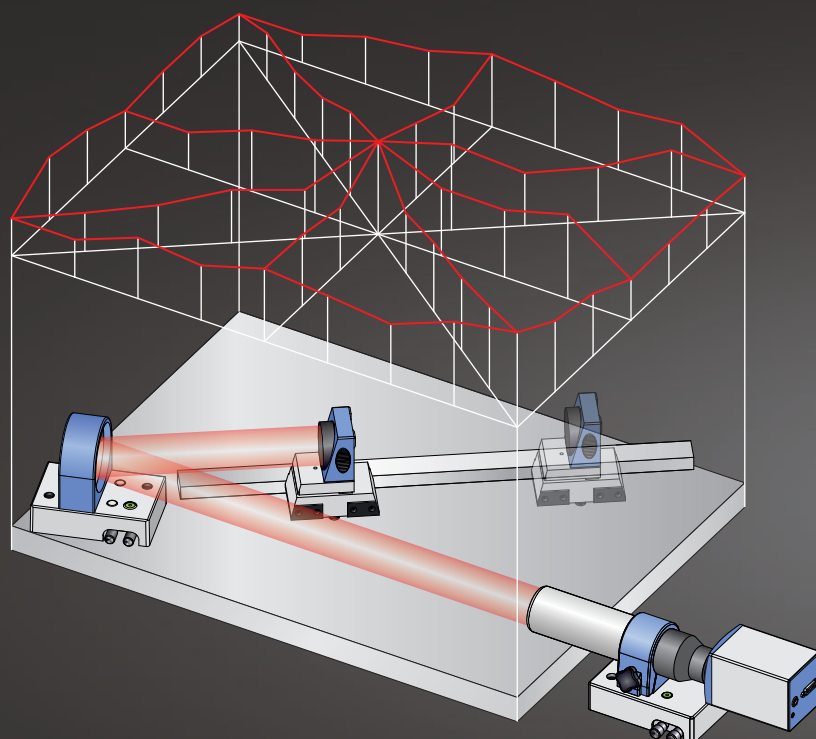
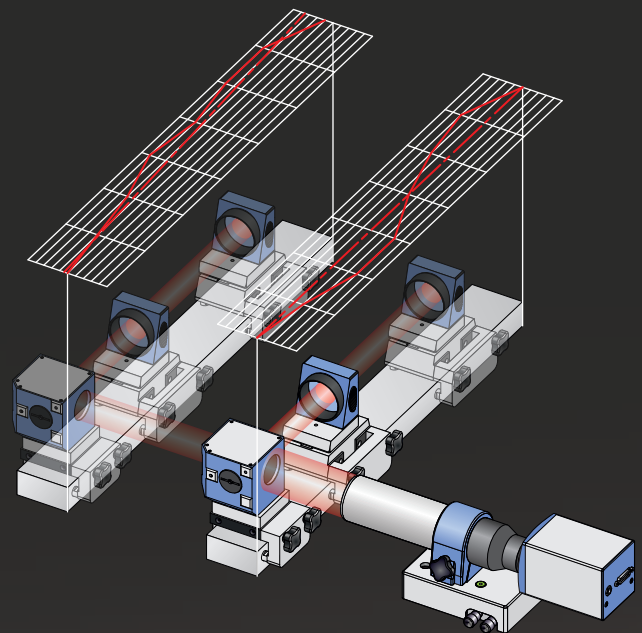

Ebenheit

Ebenheitsmessung großer, planer Flächen, z.B. von Steinplatten, Richtplatten und optischen Tischen.

Empfohlenes Zubehör:

Art.Nr.: 223 056 bzw. 223 057, 223 271,
219 757, 223 221*, 219 735*

Rechtwinkligkeit

Messung der Rechtwinkligkeit von Spindel- zur Lünettenachse, von Spindelhub zum Maschinenbett sowie zwischen Führungsbahnen oder von 90° Steiwinkelnormalen.

Empfohlenes Zubehör:

Art.Nr.: 223 056 bzw 223 057, 223 082*,
223 271, 219 757, 221 015,
221 028, 219 735*

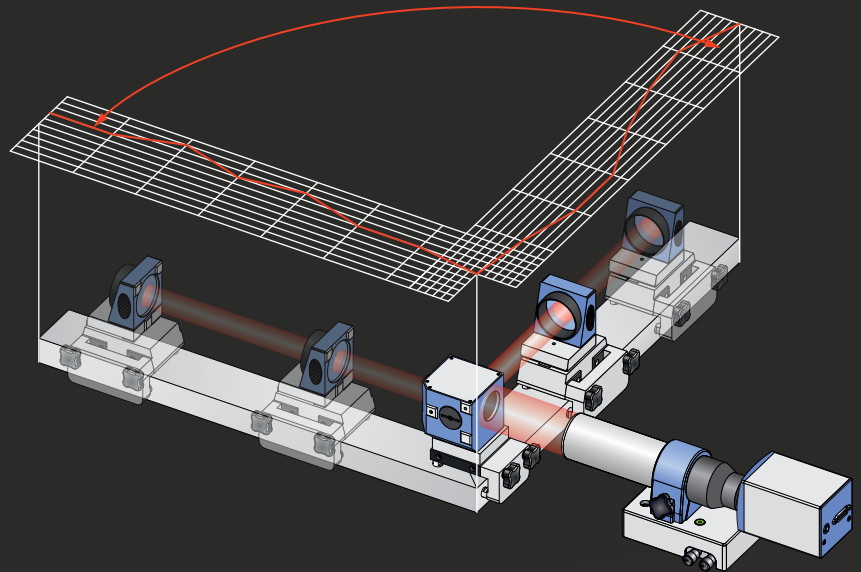

Positionsunsicherheit

Bestimmung der Positionsunsicherheit von Teiltischen und Rundtischen sowie die Absolutvermessung von Polygonspiegeln.

Empfohlenes Zubehör:

Art.Nr.: 223 056 bzw. 233 057, 219 757,
205 313 oder 205 307, 219 742*

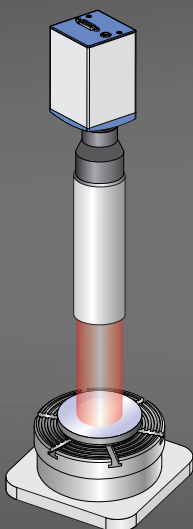
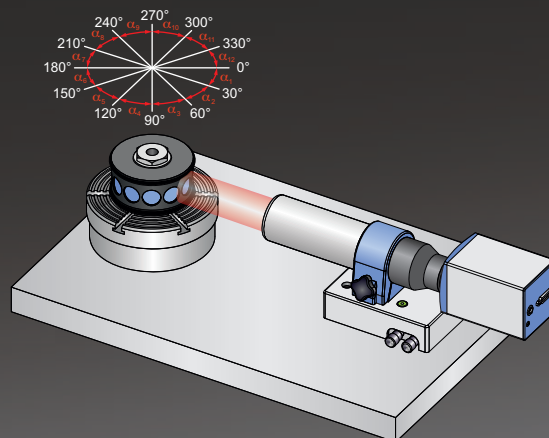

Taumelschlag, Ausrichtung, Winkelmessung

Messung des Taumelschlags von Lagern und Rundtischen sowie der Winkel von Keilen in Transmission gegen einen Spiegel und Ausrichtung von optischen Komponenten (z.B. Spiegeln) etc.

* Optionales Zubehör abhängig von der jeweiligen Messaufgabe

Prinzip der Messung von Geradheit/Ebenheit

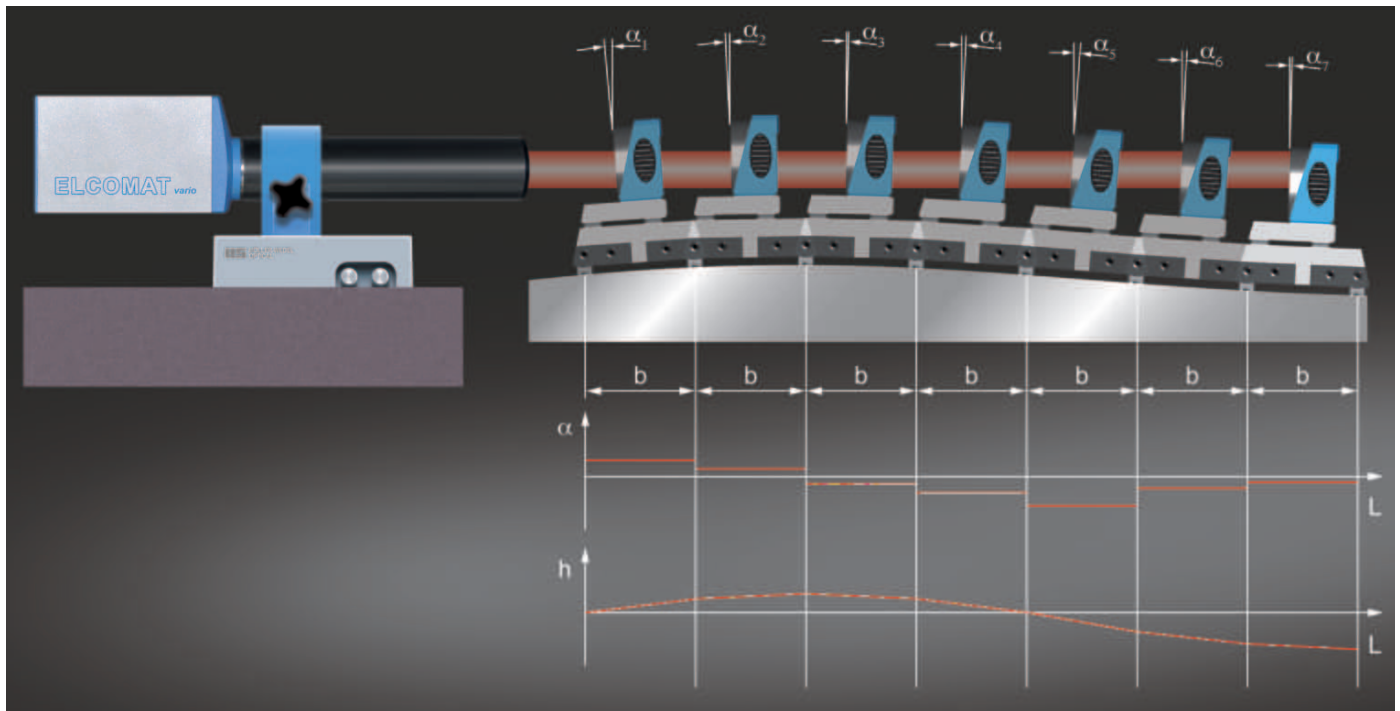

Prinzip:

Für die Messung der Geradheit wird der Autokollimator auf eine Referenzposition zur Führungsbahn und der zugehörige Spiegel mit Basis auf der Führungsbahn platziert. Bei der Verschiebung des Spiegels führt jede Abweichung der Geradheit (horizontal/vertikal) der Anschlags-/Auflagefläche zu einem Auswandern des Autokollimationsbildes. Zur Messung der Seiten- und Höhenabweichung der Führung wird der Spiegel mit Seitenanschlag schrittweise um eine entsprechende Basislänge (Standard 50 oder 100 mm) in Messrichtung bewegt und die lokale Steigung m ($m_{x,y} \approx \Delta\alpha_{x,y}$) bestimmt. Die Höhen- oder Seitenabweichung ergibt sich aus dem Produkt der lokalen Steigung m und der Basislänge des Spiegels b .

Funktion Geradheit im Anzeigemodul:

Die Besonderheit der einfach zu bedienenden Geradheitsmessung im Anzeigemodul ist, dass sie direkt nach der Messwertaufnahme das Profil anzeigt und in der Lage ist, die Auswirkungen einzelner Änderungen an bestimmten Messpositionen auf die gesamte Messbahn zu berechnen. Damit entfällt ein aufwendiges erneutes Messen der gesamten Messbahn und der Bediener kann „on- the-fly“ Messpunkte durch die Überschreibfunktion korrigieren. Durch die Cursor-Funktion kann auch der Einfluss von Änderungen auf den Kurvenverlauf, zum Beispiel vor dem Schaben oder dem Richten simuliert werden. Für die umfangreichere Auswertung, Protokollierung und Protokollverwaltung kann die bewährte ELCOWIN Software genutzt werden.

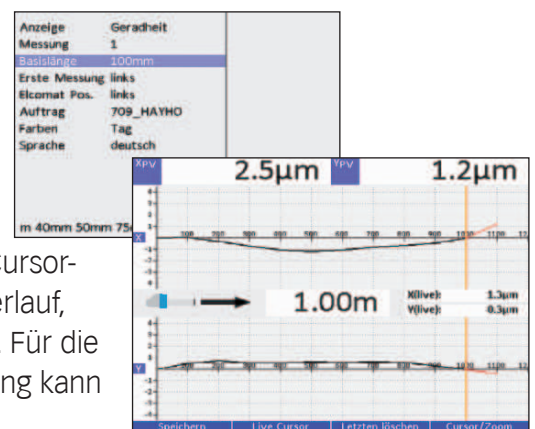

ELCOMAT® vario N Software

INCOLINK

Softwareinterface zur Übertragung der Messdaten vom ELCOMAT® vario N zum Computer

- Zeitgesteuerte Messwertaufnahme
- Einfache Einbindung der Messwerte über das Clipboard in kundeneigene Software (z.B. Excel®).

Hinweis: Lauffähig unter Windows®.

Die Software INCOLINK ist grundsätzlich im Lieferumfang des ELCOMAT® vario N enthalten.

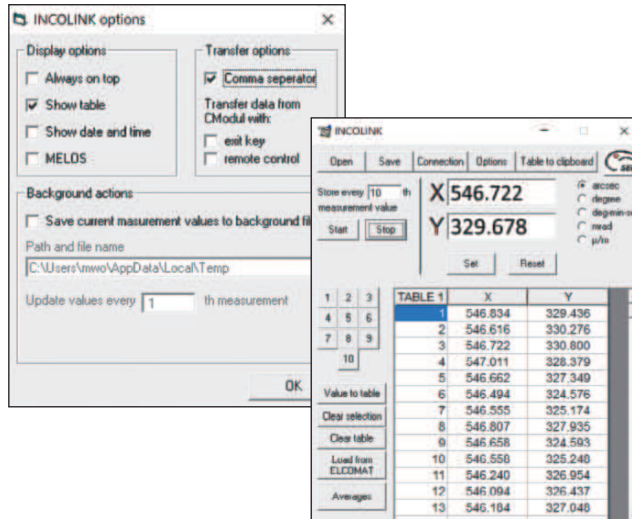

Bezeichnung	Anmerkung	Art.-Nr.
INCOLINK	Im Lieferumfang enthalten	219 739

ELCOWIN

Software ELCOWIN für die Auswertung der Geradheit, Rechtwinkligkeit, Parallelität von Führungsbahnen und der Ebenheit von planen Flächen

- Automatische Übernahme der Messdaten des ELCOMAT® vario N in die Software
- Gleichzeitige Erfassung der Messwerte beider Messachsen (horizontal/vertikal)
- Optional: manuelle Dateneingabe

Hinweis: Lauffähig unter Windows®.

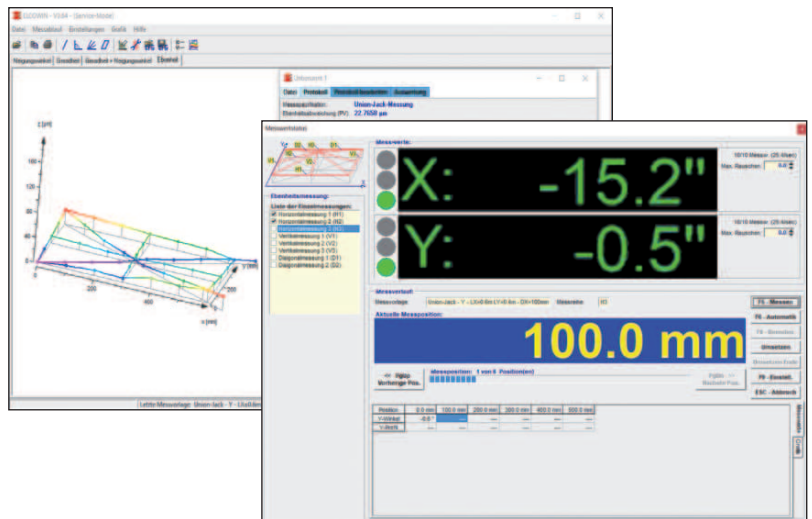

Bezeichnung	Anmerkung	Art.-Nr.
ELCOWIN	Sprache deutsch	219 735

RTM

Software RTM zur Bestimmung der Positionsunsicherheit/Positioniergenauigkeit von Drehtischen/Rundtischen nach VDI/DGQ 3441, VDI 2617, ISO 230-2

- Berücksichtigung der Winkelfehler der verwendeten Winkelnormale (Polygonspiegel) bei der Berechnung des Teilungsfehlers

Hinweis: Lauffähig unter Windows®

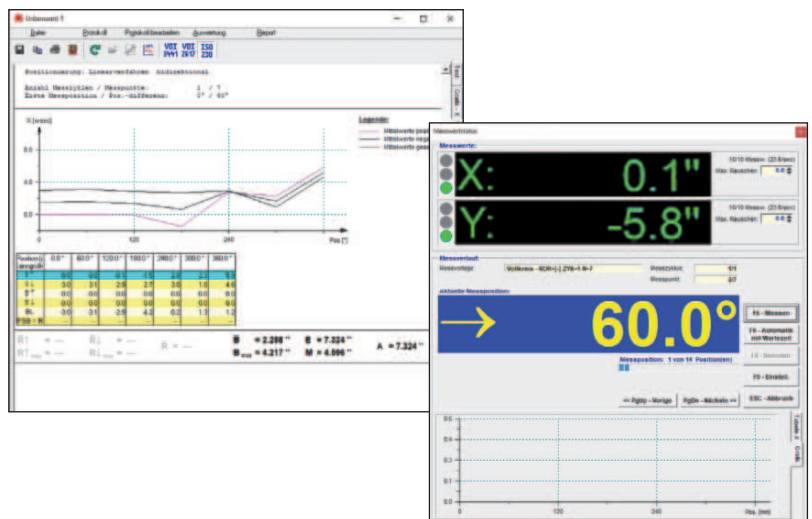

Bezeichnung	Anmerkung	Art.-Nr.
RTM	Sprache deutsch	219 742

ELCOMAT® vario N Zubehör Optional

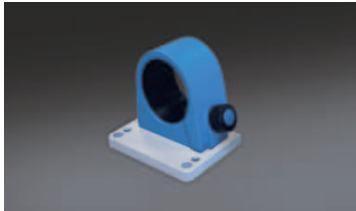

Lagerbock

Zur Integration des ELCOMAT® vario N in bestehende Aufbauten
Höhe der optischen Achse: 62 mm
Befestigung: 4 x M6 Schrauben

Bezeichnung	Art.-Nr.
Lagerbock D65	223 037
Lagerbock D40	223 035

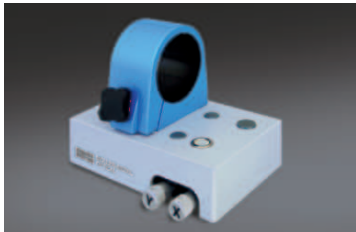

Justierbare Halterung (±2°)

Zur Befestigung des ELCOMAT® vario N und zur Befestigung am Stativ (Art.-Nr. 223 082)
Einstellbereich (x,y): ±2°
Höhe der optischen Achse: 100 mm

Bezeichnung	Art.-Nr.
Justierbare Halterung D65	223 056
Justierbare Halterung D40	223 057



Justierbare Halterung (±4°)

Zur Befestigung des ELCOMAT® vario N mit erhöhter Anforderung an die Stabilität und zur Befestigung am Stativ (Art.-Nr. 223 081)
Einstellbereich (x,y): ±4°
Höhe der optischen Achse: 132 mm

Bezeichnung	Art.-Nr.
Justierbare Halterung mit doppelseitigem Lagerbock D65	223 024
Justierbare Halterung mit doppelseitigem Lagerbock D40	223 023



Stativ

Ermöglicht einen flexiblen Einsatz sowie einen schnellen Wechsel der Messposition durch kurze Auf- und Abbaueiten
Höhe: min. 630 mm, max. 1320 mm

Bezeichnung	Art.-Nr.
Stativ für justierbare Halterung 223 024 und 223 023	223 081
Stativ für justierbare Halterung 223 056 und 223 057	223 082

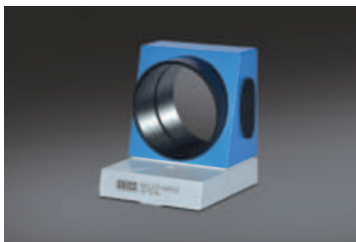

Spiegel in Fassung

Ideal für die Messung von Geradheit, Rechtwinkligkeit, Parallelität und Ebenheit
Höhe der optischen Achse: 55 mm

Bezeichnung	Art.-Nr.
Spiegel in Fassung, einseitig	223 260
Spiegel in Fassung, beidseitig	223 262

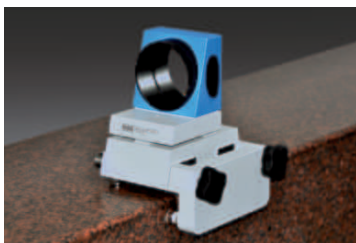

Basis mit Seitenanschlag

Für die Befestigung/Erweiterung der Spiegel in Fassung mit einer einstellbaren Basislänge von 50 oder 100 mm sowie einer präzisen Führung durch den abnehmbaren Seitenanschlag
Höhe der optischen Achse: 100 mm (inkl. Spiegel)

Bezeichnung	Art.-Nr.
Basis 100	223 264
Seitenanschlag für Basis 100	223 269
Basisspiegel, komplett (223 262 + 223 264 + 223 269)	223 271

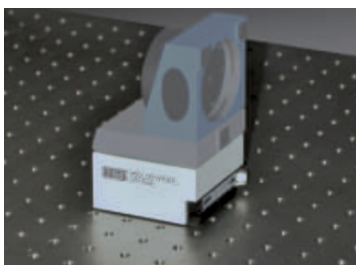

Magnetbasis

Zur Befestigung der Spiegel in Fassung auf magnetischen Materialien
Höhe der optischen Achse: 100 mm (inkl. Spiegel)

Bezeichnung	Art.-Nr.
Magnetbasis für Spiegel zusätzlich erforderlich:	223 282
Spiegel in Fassung, einseitig oder	223 260
Spiegel in Fassung, beidseitig	223 262

Bezeichnung	Art.-Nr.
Spiegel D100 justierbar, beidseitig	223 221

Spiegel D100, justierbar

Zum Einsatz als Hilfs- oder Umlenkspiegel
Verstellbereich $\pm 2^\circ$ in beiden Achsen
Höhe der optischen Achse: ca. 100 mm

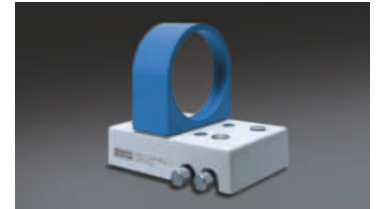

Bezeichnung	Art.-Nr.
Laservorsatz D65	219 757
Laservorsatz D40	219 767

Laservorsatz

Zur einfachen und schnellen Vorjustierung des
ELCOMAT[®]vario N zu einem Reflektor



Bezeichnung	Art.-Nr.
Pentaprisma 2" in Fassung	221 015

Pentaprisma in Fassung

Erweiterung für die Messung von Rechtwinkligkeit
und Parallelität

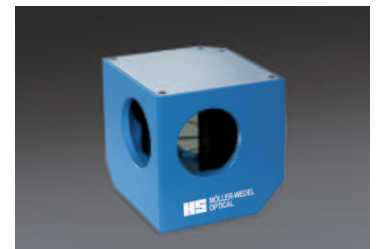

Bezeichnung	Art.-Nr.
Basishalterung für Pentaprisma in Fassung mit Seitenanschlag	221 028

Basis für Pentaprisma

Erweiterung für das Pentaprisma in Fassung mit
abnehmbarem Seitenanschlag für eine präzise
Positionierung
Höhe der optischen Achse: 100 mm

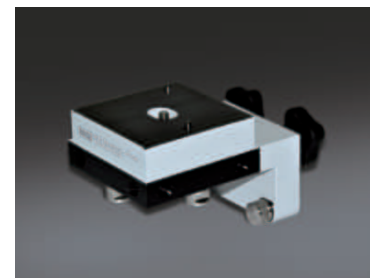

Bezeichnung	Art.-Nr.
Halterung D65 für Pentaprisma	221 023

Halterung für Pentaprisma

Zur Befestigung des Pentaprismas in Fassung
am Objektivtubus D65 für die Messung der
Rechtwinkligkeit

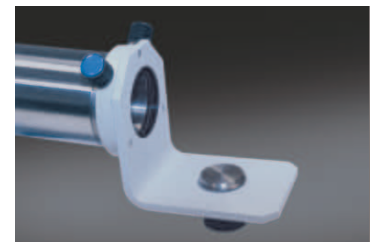

Bezeichnung	Art.-Nr.
Polygonspiegel 12 Flächen 2"	205 313
Polygonspiegel 8 Flächen 2"	205 307

Polygonspiegel

Winkelnormal zur Messung der rotatorischen
Positionsunsicherheit von Rund-/Teiltischen
Spiegel: $\varnothing 38$ mm (8 Flächen)
 $\varnothing 25$ mm (12 Flächen)

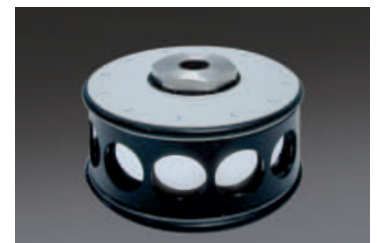

Bezeichnung	Art.-Nr.
Autokollimator-Testkeil	223 244

Autokollimator-Testkeil

Autokollimator-Testkeil zur schnellen Überprüfung
von Autokollimatoren

Der Testkeil ist zertifiziert und erlaubt die Prüfung
der Winkelgenauigkeit vor Ort.

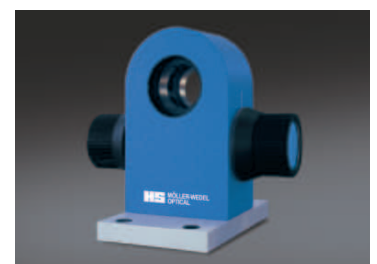

ELCOMAT® vario N

Technische Daten

		ELCOMAT® vario N 90/40	ELCOMAT® vario N 140/40	ELCOMAT® vario N 200/40
Artikel-Nr.		229 811	229 812	229 813
Genauigkeit in	wsek*	± 3	± 2	± 1,5
entspricht in	μ/m	± 15	± 10	± 7
Reproduzierbarkeit in	wsek	0,4	0,3	0,2
entspricht in	μ/m	± 1,94	± 1,45	± 0,97
Auflösung	wsek	0,005 bis 10; einstellbar, zusätzlich logarithmische Darstellung		
Anzahl der Messachsen		2	2	2
Unterstützte Messmodi	kurz, lang	2 (siehe ***)	2 (siehe ***)	2 (siehe ***)
Messmodus (kurz)		8170 x 6840 bis 0,2 m	5140 x 4320 bis 0,7 m	3560 x 2980 bis 1,0 m
Großer Messbereich, kurze Messdistanz		7090 x 6830 bei 0,4 m	4960 x 4300 bei 0,9 m	2390 x 2390 bei 3,0 m
(X) x (Y), wsek		5700 x 5700 bei 0,6 m	3360 x 3360 bei 2,0 m	
		1540 x 1490 bei 0,8 m		
		1320 x 1280 bei 1,0 m		
Messmodus (lang)		6620 x 5300 bis 0,2 m	4000 x 3340 bis 0,7 m	2880 x 2300 bis 1,0 m
Kleinerer Messbereich, lange Messdistanz		4200 x 4060 bei 0,4 m	3190 x 3100 bei 0,9 m	1030 x 1030 bei 3,0 m
(X) x (Y), wsek		2700 x 2650 bei 0,6 m	1380 x 1380 bei 2,0 m	460 x 460 bei 5,0 m
		1540 x 1490 bei 0,8 m	490 x 490 bei 4,0 m	260 x 260 bei 7,0 m
		1280 x 1280 bei 1,0 m	240 x 240 bei 6,0 m	200 x 200 bei 8,0 m
		1020 x 1020 bei 1,2 m		
		800 x 800 bei 1,4 m		
Einfangbereich	wsek	entspricht dem Messbereich		
Minimale Reflektorgröße	mm			
R > 85% (verspiegelt)		∅ 3	∅ 4	∅ 5
R ≅ 4% (unverspiegelt)		∅ 4	∅ 6	∅ 10
Brennweite	mm	90	140	200
Freie Öffnung	mm	16	28	28
LED Wellenlänge	nm	635	635	635
Höhe der optischen Achse	mm	100 (in justierbarer Halterung 223 056 oder 223 057) 62 (in Lagerbock 223 035 oder 223 037)		
Abmessung	mm	195 x 70 x 70	248 x 70 x 70	303 x 70 x 70
Autokollimationssensor				
Abmessung	mm	190 x 190 x 33	190 x 190 x 33	190 x 190 x 33
Anzeigegerät (ohne Bügel)				
Tubusdurchmesser	mm	∅ 40 f7	∅ 40 f7	∅ 40 f7
Gewicht	kg	0,8	0,9	1,2
Autokollimationssensor				
Gewicht	kg	0,7	0,7	0,7
Anzeigegerät				
Computer Schnittstelle		RS-232 / USB	RS-232 / USB	RS-232 / USB
Netzspannung	V / Hz	90...250 / 50...60	90...250 / 50...60	90...250 / 50...60
Lieferumfang		Autokollimationssensor, Anzeigemodul, Software INCOLINK, Netzteil, IR-Fernbedienung, f		

* Messabstand: 0,1m

** Kann in Verbindung mit einem Adapter zur Verbindung mit Ethernet Schnittstelle verwendet werden.

*** In der Anzeigeeinheit kann je nach Anwendung zwischen Modus „Kurz“ für einen vergrößerten Messbereich bei kurzen Messdistanzen oder „Lang“ für eine große Messdistanz mit g

ELCOMAT® ist eine eingetragene Unionsmarke (EUTM 018002083), Trade Mark in CN (Int. Reg. No. 1476462), US Trade Mark (6,010,398), Trade Mark in JP (1476462).

ELCOMAT® vario N 300/40	ELCOMAT® vario N 500/40	ELCOMAT® vario N 300/65	ELCOMAT® vario N 500/65	ELCOMAT® vario N 500T/65
229 814	229 815	229 816	229 817	229 818
± 0,8	± 0,4	± 0,8	± 0,4	± 0,4
± 4	± 2	± 4	± 2	± 2
0,1	0,05	0,1	0,05	0,05
± 0,48	± 0,24	± 0,48	± 0,24	± 0,24
0,005 bis 10; einstellbar, zusätzlich logarithmische Darstellung				
2	2	2	2	2
2 (siehe ***)	2 (siehe ***)	2 (siehe ***)	2 (siehe ***)	2 (siehe ***)
2380 x 2000 bis 1,0 m	1420 x 1200 bis 2,0 m	2380 x 2000 bis 3,0 m	1400 x 1200 bis 7,0 m	1400 x 1200 bis 7,0 m
2050 x 1990 bei 3,0 m	1330 x 1190 bei 4,0 m	2050 x 1980 bei 5,0 m	1360 x 1200 bei 8,0 m	1360 x 1200 bei 8,0 m
1570 x 1570 bei 5,0 m	1030 x 1030 bei 6,0 m	1700 x 1700 bei 7,0 m	1180 x 1180 bei 10,0 m	1180 x 1180 bei 10,0 m
1920 x 1540 bis 1,0 m	1160 x 920 bis 2,0 m	1910 x 1530 bis 3,0 m	910 x 910 bis 7,0 m	910 x 910 bis 7,0 m
1100 x 1060 bei 3,0 m	800 x 800 bei 4,0 m	1130 x 1090 bei 5,0 m	800 x 800 bei 8,0 m	800 x 800 bei 8,0 m
650 x 650 bei 5,0 m	510 x 510 bei 6,0 m	750 x 750 bei 7,0 m	610 x 610 bei 10,0 m	610 x 610 bei 10,0 m
360 x 360 bei 7,0 m	360 x 360 bei 8,0 m	590 x 590 bei 9,0 m	500 x 500 bei 12,0 m	500 x 500 bei 12,0 m
240 x 240 bei 9,0 m	230 x 230 bei 10,0 m	390 x 390 bei 11,0 m	410 x 410 bei 14,0 m	410 x 410 bei 14,0 m
		300 x 300 bei 13,0 m	360 x 360 bei 16,0 m	360 x 360 bei 16,0 m
			270 x 270 bei 18,0 m	270 x 270 bei 18,0 m
entspricht dem Messbereich				
∅ 6	∅ 6	∅ 6	∅ 6	∅ 8
∅ 16	∅ 16	∅ 16	∅ 16	∅ 20
300	500	300	500	500
28	28	50	50	50
635	635	635	635	635
100 (in justierbarer Halterung 223 056 oder 223 057)				
62 (in Lagerbock 223 035 oder 223 037)				
404 x 70 x 70	604 x 70 x 70	424 x 70 x 70	606 x 70 x 70	424 x 70 x 70
190 x 190 x 33	190 x 190 x 33	190 x 190 x 33	190 x 190 x 33	190 x 190 x 33
∅ 40 f7	∅ 40 f7	∅ 65 f7	∅ 65 f7	∅ 65 f7
1,6	2,2	2,3	3,5	3,4
0,7	0,7	0,7	0,7	0,7
RS-232 / USB	RS-232 / USB	RS-232 / USB	RS-232 / USB	RS-232 / USB
90...250 / 50...60	90...250 / 50...60	90...250 / 50...60	90...250 / 50...60	90...250 / 50...60

g, RS-232 Kabel**, USB Kabel, Transport- und Aufbewahrungskoffer

mit guter Vorausrichtung ausgewählt werden. Während einer Messung darf nicht zwischen den Messmodi gewechselt werden.

Möller-Wedel Optical GmbH

Rosengarten 10
D-22880 Wedel

Tel.: +49 - 41 03 - 9 37 76 10
Fax: +49 - 41 03 - 9 37 76 60

www.moeller-wedel-optical.com
e-mail: info@moeller-wedel-optical.com